

側部分断熱材後貼り用 断熱材ナット

断熱ボード材固定用ナット登場!!

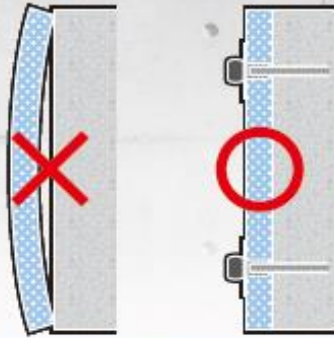

接着剤の補強 剥落防止
断熱材の反り対策 結露防止

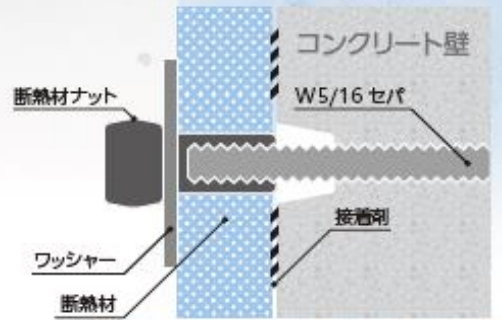

セパ全長を延長することで取付可能

特徴

- 前準備作業等の工数低減が可能で低コスト。
- 通常セパレーターW5/16(2分5厘)を活用し、取り付け可能。
- 取付・施工が容易であり作業性に優れる。
- 断熱材とコンクリートの接着剤の固定を補強し、また剥落防止ができる。

断熱材25mm用/35mm用

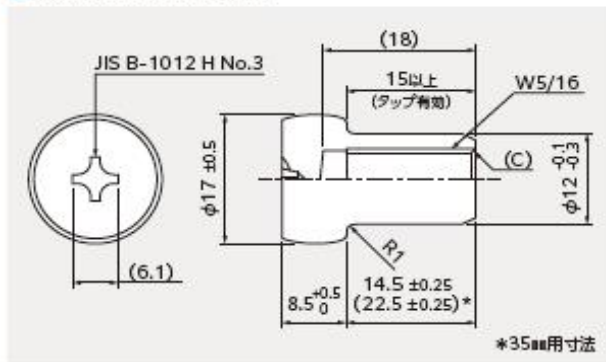

断熱材ナット専用座金

八角フィックス **おすすめ**
4つの爪がガッチリキャッチ!!
補強度さらにUP!!

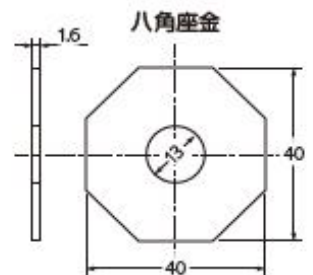
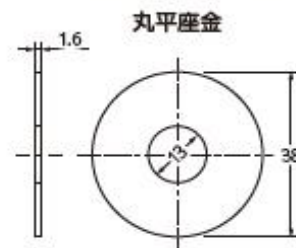
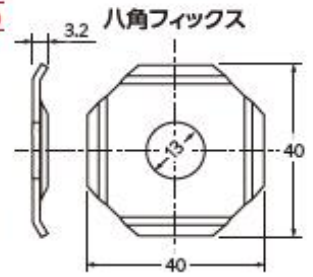

本商品についてのお問合せ・ご用命は下記までお願いします。

〒571-0038 大阪府門真市柳田町17番7号

 **三洋金属工業株式会社**
特販事業部

TEL: 06-6906-9200

営業時間 8:20~17:20 (土日祝日を除く)

ご注文・詳細
右記QRコードより

